

	kód	CZK bez DPH	kód	CZK bez DPH
vany (bílé)	SINGLE		FRAME	
SALSA	44119	13 123,97	44219	15 966,94
obkladové panely (bílé)	čelní		boční	
panel PLAIN 190 L	72660	2 471,07		
panel PLAIN 190 R	72822	2 471,07		
panel PLAIN 100			72723	1 223,14
panel PN 190	72561	2 471,07		
ULN panel SALSA	44322	2 471,07		
obkladové panely (bílé + TIFA)	čelní		rohový	
TIFA panel SALSA	44409	3 719,01	44419 L,R	4 785,12

U provedení rohového TIFA panelu a u čelního panelu PLAIN je nutno specifikovat již v objednávce L nebo R provedení!

příplatky pro panely a vany		
pergamon, ägäis	příplatek za barvu - vana	30%
ostatní barvy	příplatek za barvu - vana	45%
vyztužení bílého panelu nástřikem	stříkaný ABS / PMMA panel	100%

podstavce k vanám (pár)		kód	CZK bez DPH
PO 80/80	profil 80 cm	PO 80/80	652,89

vanové zástěny		kód	CZK bez DPH
RENDE	stříbrná	BS-97	6 603,31
PALOMA 90	stříbrná	BS-90	6 024,79
PALOMA 120	stříbrná	BS-120	7 347,11
SPERA 65	stříbrná	BS-65	4 123,97
SPERA 75	stříbrná	BS-75	4 537,19
RUIZ	stříbrná	BSR-90	7 016,53
BN 3715 L/R	stříbrná	BN3715 L,R	6 991,74
BN 3815 L/R	stříbrná	BN3815 L,R	4 363,64

Další informace k vanovým zástěnám POLYSAN - viz str. 194 - 197.

hydromasážní systémy - typ L		kód	CZK bez DPH	kód	CZK bez DPH
HYDRO (provedení trysek chrom)		HDL	27 231,40	TURBOAIR (provedení trysek chrom)	TBL 23 099,17
HYDRO LUX (provedení trysek chrom)		HXL	32 603,31	KOMBI (provedení trysek chrom)	KML 38 305,79
				KOMBI LUX (provedení trysek chrom)	KXL 43 123,97

Další informace k produktové řadě POLYSAN najdete na www.polysan.net.

K celkové ceně HM systému nutno přičíst cenu vany SINGLE - není v ceně.

Cena HM systému zahrnuje cenu vanové konstrukce, ovládní odpovídajícího typu, vanové soupravy a cenu montáže HM systému.

Podrobné informace o všech HM systémech POLYSAN, včetně variant typu A, B, P a Z jsou uvedeny na stranách 207 - 214.

T 675

PO 80 / 80



TIFA L



TIFA R



PLAIN L



PLAIN R

podhlavníky		kód	CZK bez DPH
JUNIOR	bílý	250000	1 396,69
JUNIOR	zelený	250001	1 396,69
STAR	bílý	250070	570,25
STAR	černý	250071	570,25
STAR	stříbrný	250072	570,25

Další informace k madlům, podhlavníkům a vanovým soupravám POLYSAN - viz str. 202 - 204.

pneumatické zástěny		kód	CZK bez DPH
LANKA 3	bílá	35117	9 834,71
LANKA 2	bílá	37517	7 016,53
LANKA 2	stříbrná	37817	7 429,75
OLBIA	bílá	30117	9 909,09
OLBIA	stříbrná	30317	10 735,54
RIONI	stříbrná	72915	5 611,57
ODESSA	stříbrná	37127	13 214,88
VENUS 2	bílá	36127	8 256,20

Další informace k pneumatickým zástěnám POLYSAN - viz str. 198 - 201.

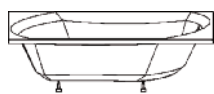

art. 44119

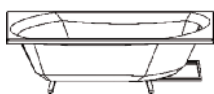

art. 44219



junior
art. 250000 - 250001



star
art. 250070 - 250072



art. 44322

ULN



PLAIN 190
art. 72660 (plain 190 L)
art. 72822 (plain 190 R)

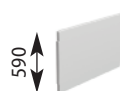

PLAIN 100
art. 72723

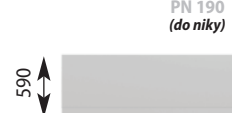

PN 190
(do niky)
art. 72561



paloma
art. BS-90 (paloma 90)
art. BS-120 (paloma 120)

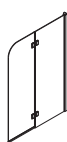

rende
art. BS-97



ruiz
art. BSR-90



art. BS-65 (spera 65)
art. BS-75 (spera 75)



rioni
art. 72915

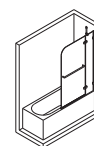

BN 3715
L / R

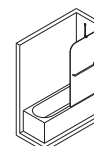

BN 3815
L / R

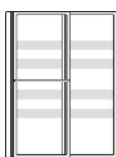

venus 2
art. 36127



lanka 3
art. 35117



lanka 2
art. 37517 (bílá)
art. 37817 (stříbrná)

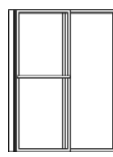

olbia
art. 30117 (bílá)
art. 30317 (stříbrná)

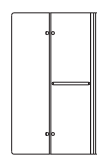

odessa
art. 37127

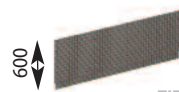

art. 44409



art. 44419 L / R

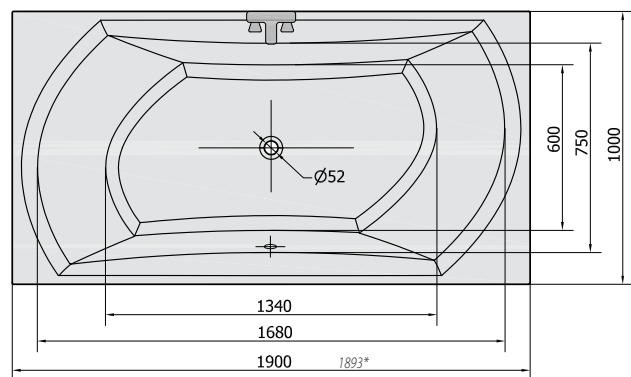
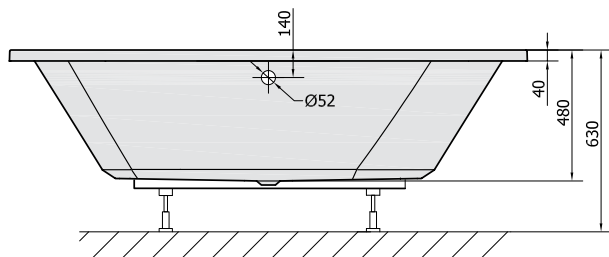

* skutečný naměřený rozměr vany

V případě použití **TIFA** panelu je třeba brát v úvahu při instalaci vany jeho vyšší výšku (**60 cm**). Rozměry v nákrese uvádějí doporučenou výšku vany při použití nižšího akrylátového panelu.

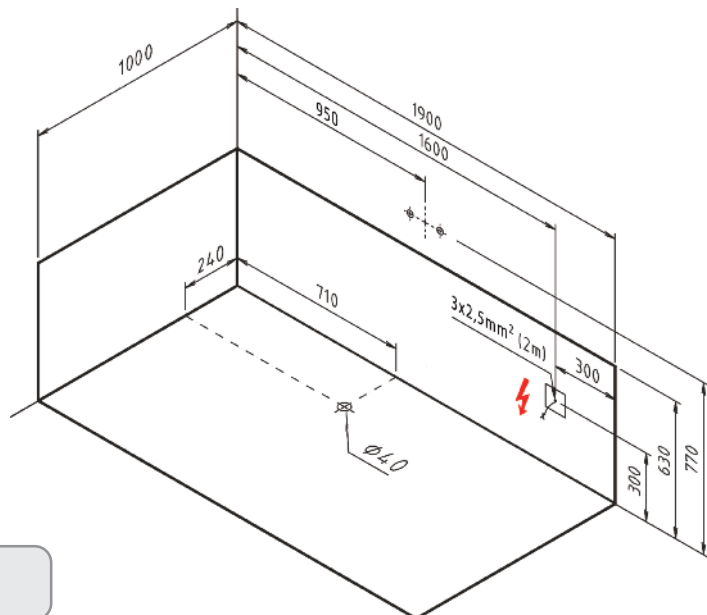

V 220-230	Hz 50	Hydro 1,2 kW	Hydro Lux 1 kW	Turboair 2 kW	Kombi 2,2 kW	Kombi Lux 2,2 kW
--------------	----------	-----------------	-------------------	------------------	-----------------	---------------------